

VAPORIZADOR A GAS Tipo ANEL-FOGP & ANEL-FOGB

Manual de uso y Mantenimiento

Importante: Lea las instrucciones de uso cuidadosamente,

Es importante leer las instrucciones antes de conectar el vaporizador con la bombona de gas y antes de manejar el aparato, para familiarizarse con él. Guarde estas instrucciones para su uso futuro

PRIMEROS PASOS :

Conozca el aparato y sus usos (ver diagrama)

1. Recipiente del líquido a vaporizar Este recipiente contiene el líquido a vaporizar que se utilizará. Utilice únicamente productos adecuados para vaporización térmica (parafina líquida adecuada para alimentos, solución de glicerina - agua en proporción 10% hasta 50%).
2. Mango/cuerpo del vaporizador: Lleva el líquido que se desea vaporizar desde el recipiente a la resistencia de calentamiento. En la parte posterior se encuentra conectado un tubo de alimentación de gas para conectar la bombona del gas combustible (**No se incluye bombona**). La vaporización del líquido se realiza gracias a la combustión del gas. En el mango / cuerpo del vaporizador se encuentran:
3. Válvula del gas licuado combustible: Se encuentra en los laterales del mango. Mediante la válvula del combustible el sistema se alimenta de gas licuado para que el calentamiento del tubo en espiral comience y, a continuación, también la vaporización del líquido adecuado. **Antes de guardar el vaporizador, deberá siempre comprobar que la válvula de combustible está cerrada**, es decir, que se ha girado al máximo hacia la derecha.
4. Mango/puño: Bajo el mango/puño existe un gatillo. Con el gatillo puede escoger cuándo liberar la niebla del vaporizador. Pulsando el gatillo, el líquido a vaporizar alimenta el tubo en espiral y, a continuación, el líquido se vaporiza.
5. Bloquear el gatillo Este botón se encuentra en la parte delantera del mango del vaporizador, en la parte superior. Si aprieta el botón a la derecha (posición Off), entonces el gatillo se bloqueará. Y entonces ya no podrá presionar el gatillo. Cuando el vaporizador no se está utilizando o durante la ignición del sistema, el gatillo debe encontrarse siempre en posición Off.
6. Bujía - Bajo el seguro de bloqueo del gatillo se encuentra la bujía. Pulsando la bujía y manteniendo abierta la válvula de gas combustible, se creará una llama que activa la resistencia de calentamiento. Para asegurarse de que la bujía funciona correctamente, vaya a una habitación oscura y pulse el botón de la bujía sin que la bombona de propano esté conectada. Entre el tubo en espiral y el elemento de calentamiento deberá aparecer una llama. Si no puede ver una llama, entonces el elemento de calentamiento deberá activarse con un encendedor de mano o una cerrilla.
7. Elemento de calentamiento: Está protegido por una parrilla que se encuentra en el extremo contrario del mango en relación a la bombona de propano. En este punto es donde se libera el líquido a vaporizar. **ATENCIÓN, esta parte ALCANZA ALTAS TEMPERATURAS . NO ROZAR CON NINGUNA PARTE DEL CUERPO, NINGÚN ANIMAL NI CUALQUIER OTRO OBJETO.**
8. Tubo en espiral: Comienza desde el recipiente del líquido a vaporizar, pasa por el cuerpo de plástico del aparato, por la sección anterior del mango, rodea el elemento de calentamiento y sale por la parte anterior trayendo un adaptador de cobre con un pequeño orificio que comprime la niebla. Transporta el líquido que deseamos vaporizar desde el recipiente y lo expulsa en forma de niebla.
9. Sistema de bombeo : Se encuentra al principio del tubo en espiral, dentro del recipiente del líquido y está conectado con el gatillo. Cada vez que presiona el gatillo, una cantidad ~ 2ml del contenido del recipiente es empujada a través del tubo en espiral, se calienta y sale por la parte anterior en forma de niebla.



Figura I



Figura II

PREPARACIÓN

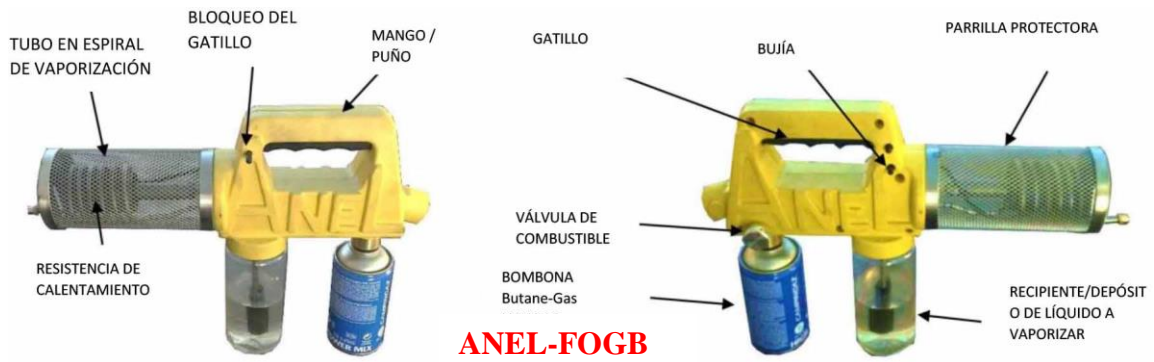
1. Bloqueo del botón del gatillo: Presione el botón en la parte delantera del vaporizador para bloquear el gatillo.
2. Recipiente del líquido a vaporizar: Llene el recipiente de plástico con el líquido que desea vaporizar. Evite llenarlo excesivamente. Enrosque bien el recipiente para que el uso del vaporizador sea seguro. El uso de cualesquiera productos salvo los productos químicos específicamente destinados para su uso en pulverizadores térmicos, puede tener como consecuencia la obstrucción del sistema, provocando que el funcionamiento del vaporizador no sea seguro, además de la anulación de la garantía.
3. Regulación de la válvula de combustible: La válvula de gas combustible se encuentra en el lado derecho del vaporizador, al lado del tubo de combustible propano. Asegúrese de que la válvula de combustible está cerrada.
4. Colocación de la bombona de gas combustible: Compruebe el tubo en la parte posterior del vaporizador. Asegúrese de que tanto la bombona como el vaporizador están limpios. No deben existir residuos. Empuje levemente el recipiente en el tubo y enrosque girando hacia la derecha hasta que la bombona esté correctamente colocada. Apriete con la mano.

FUNCIONAMIENTO DEL VAPORIZADOR

1. Presione el gatillo para asegurarse de que está bloqueado. El gatillo no debe poder moverse.
2. Para la ignición y el precalentamiento del vaporizador, deberá asegurarse de que el vaporizador se encuentra en posición horizontal.
3. Girándolo hacia la izquierda, abra la válvula del gas combustible, no más de 1/4 de un giro completo.
4. Apriete el botón de la bujía para crear chispa. Se iniciará la ignición en la resistencia.
5. Si la bujía no se activa, cierre la válvula del combustible. Espere 1 minuto antes de volver a iniciar el proceso de ignición. Aléjese un poco del lugar donde realizó el primer intento para evitar los humos emitidos en ese lugar.
6. Si de nuevo la bujía no enciende la resistencia, cierre la válvula de combustible y espere un minuto. Utilizando un encendedor de mano o una cerilla, acerque la llama a la parte inferior de la bujía y abra poco a poco la válvula de combustible propano hasta que se encienda la resistencia.
7. Cuando se encienda, deje que el vaporizador se caliente de 2 a 3 minutos. Si no espera, no obtendrá los resultados deseados de vaporización y quizás pueda provocar daños en el vaporizador. **NO TOCAR LA RESISTENCIA O LA PARRILLA DE LA RESISTENCIA. ¡QUEMAN! MANTENGA ESTE PRODUCTO FUERA DEL ALCANCE DE LOS NIÑOS.**
8. El vaporizador está listo para su uso. Desbloquee el gatillo presionándolo en la posición ON.
9. Para liberar el líquido a vaporizar, presione suavemente y de forma reiterada el gatillo, cada 3 - 4 segundos. Si aparece llama, DEJE DE INMEDIATO DE PRESIONAR EL GATILLO. La aparición de la llama se debe al exceso de líquido a vaporizar. Cierre la válvula de gas combustible y coloque el vaporizador en una superficie no inflamable. Deje el vaporizador sobre esta superficie aproximadamente 10 minutos y empiece de nuevo comenzando por el Paso 1 del Funcionamiento del vaporizador.
10. Utilice el vaporizador a más o menos 1,5 metros de distancia del punto que desea vaporizar, teniendo usted el viento a favor. De este modo evitará que el viento lleve el líquido a vaporizar sobre usted o a un lugar distinto al que desea vaporizar. Si aplica el aparato en colmenas, entonces mantenga una distancia de 5-10 cm de la piquera de entrada de la colmena.

DESACTIVACIÓN DEL VAPORIZADOR

1. Bloquee el gatillo apretando el seguro del gatillo a la derecha (OFF).
2. Es posible que el líquido a vaporizar continúe sublimándose durante unos minutos
3. Cuando termine la vaporización, cierre la válvula de combustible propano. El gas almacenado en los tubos alimentará durante unos 5-10 segundos la llama y después se apagará. **La placa protectora continuará estando caliente alrededor de 10 minutos. ¡No tocar!** Deberán transcurrir bastantes minutos hasta que la temperatura del vaporizador vuelva a la temperatura ambiente y sea seguro su almacenamiento (Depende de la temperatura ambiente).
4. Deje que el vaporizador se enfríe sobre una superficie plana.

ALMACENAMIENTO

Correcto Almacenamiento del Vaporizador

El vaporizador deberá guardarse siempre en un espacio fresco y bien ventilado. Mantener el producto fuera del alcance de los niños.

1. Retire la bombona de propano.
2. Vacíe el recipiente del líquido a vaporizar. Si ha utilizado una fórmula corrosiva, introduzca agua en el recipiente, colóquelo en el vaporizador y presione de forma reiterada el gatillo hasta que el tubo en espiral se limpie bien.
3. Vacíe el agua del recipiente y enrosque de nuevo en el aparato
4. No guarde nunca el vaporizador con líquido en el recipiente, puede PROVOCAR daños en el sistema de bombeo y/u obstrucción del tubo en espiral.

OTROS CONSEJOS DE USO

Cuando utilice el vaporizador, la parrilla de la resistencia deberá estar SIEMPRE en posición recta - paralela a la superficie del suelo.

El aparato debe siempre estar en posición vertical como en la figura I, II, NUNCA de forma invertida NI TAMPOCO acostado sobre el lateral.

NUNCA utilice el vaporizador en contacto directo con plantas, arbustos o animales. Aplique el vaporizador hacia el punto donde desea vaporizar.

NUNCA utilice el vaporizador a temperaturas muy o extremadamente bajas o cuando hace mucho viento. ¡Peligro de incendio!

La mejor hora para utilizar el vaporizador es al atardecer, cuando el viento y las temperaturas permiten que la niebla se asiente donde usted desea.

El vaporizador puede utilizarse como sistema de vaporización en líquido o en seco. La frecuencia de presión del gatillo determina si la vaporización será en líquido o en seco. Para un óptimo resultado, recomendamos que presione el gatillo del vaporizador cada 3 - 4 segundos. Se recomienda la pulverización en seco.

El líquido a vaporizar, cuando se sublima, deberá tener un color blanco. Si el color es marrón o amarillo, está presionando el gatillo a un ritmo muy lento y la sublimación será muy líquida. Si, por el contrario, el ritmo con el que presiona el gatillo es muy rápido, entonces en el extremo del vaporizador se acumularán humedad - gotas.

PRECAUCIONES DE SEGURIDAD

1. Durante la combustión del gas combustible se liberan gases tóxicos. EVITE inhalar humos.
2. Deberá SIEMPRE esperar a que el vaporizador se caliente, manteniéndolo en posición horizontal en relación al suelo. Si la resistencia no se ha calentado suficientemente, es posible que se cree una llama incontrolada.
3. Utilice exclusivamente líquidos destinados a su uso con vaporizadores térmicos.
4. Cuando utilice el vaporizador la resistencia de calentamiento deberá SIEMPRE estar en posición recta, paralela al suelo. Si gira el extremo del vaporizador hacia abajo, es posible que el gas licuado se traslade a través del tubo de llamas a la resistencia y que llegue hasta la llama la cual se reavivará de forma incontrolada. Si sucediera algo así, ponga de inmediato el aparato en posición horizontal y cierre la válvula de alimentación de gas, espere unos minutos y vuelva a empezar el proceso de funcionamiento desde el principio.
5. NO APRETAR MUCHO LA VÁLVULA DEL COMBUSTIBLE PROPANO. El vaporizador continuará funcionando por unos minutos (1 - 2 minutos) después de cerrar la válvula. Si la aprieta demasiado, provocará serios daños en el vaporizador.
6. **Para el modelo ANEL-FOGP debe utilizar sólo bombona de PROPANO Turbotorch PROPANE 14.1 oz.** El uso de la bombona larga de gas de capacidad 14,1 oz. (f7cm X 25cm altura.) es preferible. Si utiliza la bombona más corta es posible que la llama se avive o aparezca una incontrolada. **La utilización de un tipo diferente de bombonas de gas puede resultar peligrosa**
7. **Para el modelo ANEL-FOGB debe utilizarse sólo la bombona Camping gaz MIX BUTANE /PROPANE 70%Butane/30%propane 170gr CG1750. La utilización de un tipo diferente de bombona de gas puede resultar peligrosa**
8. Debe siempre comprobar la salida de combustible de la bombona antes de colocarla en el aparato, y limpiarla en caso de que existan impurezas.
9. Debe utilizar el vaporizador sólo en espacios exteriores o espacios bien ventilados. Nunca acerque el vaporizador a materiales inflamables. No fume mientras llena o utiliza el aparato. No aplicar sobre alimentos no cubiertos, aparatos o utensilios de cocina o sobre llama abierta. Puede provocar contaminación, incendio o explosión.
10. No utilice el vaporizador en espacios donde hay personas o animales. Mantenga el vaporizador, la bombona de gas y el líquido a vaporizar fuera del alcance de los niños.
11. La mala colocación de la bombona de gas en el vaporizador puede provocar fuga de gas. Procure colocar correctamente el recipiente.
12. Para comprobar que su colocación es segura, aplique agua jabonosa con una esponja en la zona donde se conecta la bombona al vaporizador y compruebe si existen fugas. Si aparecen burbujas, la colocación no es segura para su uso y deberá retirar (desenroscando hacia la izquierda) la bombona, y colocarla en un espacio exterior alejada de fuentes de fuego. Pruebe con otra bombona. Si el problema persiste, póngase en contacto con el establecimiento donde adquirió el aparato.
13. Mantenga el rostro, las manos y la ropa lejos de la parrilla de la resistencia. Durante el funcionamiento del aparato, la parrilla de la resistencia alcanza altas temperaturas.
14. El gatillo debe estar bloqueado sólo cuando realiza la aplicación. El bloqueo del gatillo evitará la transferencia involuntaria del líquido a vaporizar hacia la resistencia. La acumulación de líquido en la resistencia puede provocar la proyección de líquido cuando encienda el aparato. Algo así podría provocar fuego o manchas en su ropa, moquetas, etc., y puede ser perjudicial para céspedes y follajes.
15. Debe SIEMPRE supervisar el vaporizador cuando se encuentra en funcionamiento.
16. Compruebe las soldaduras.
17. No utilice el aparato si presenta soldaduras reventadas o deterioradas.
18. No utilice un aparato si presenta fugas, ha sufrido daños o no funciona correctamente.
19. Los aparatos son de uso terrestre exclusivo, se utilizan en espacios bien ventilados para que puedan abastecerse de aire de combustión correctamente y para evitar un peligroso aumento de gas no quemado en aparatos a los que no se aplica la disposición sobre supervisión de la llama.
20. El aparato debe utilizarse lejos de materiales inflamables y a una distancia de 20 cm. de superficies adyacentes.

21. Las bombonas de gas deben cambiarse en un espacio bien ventilado, preferiblemente al aire libre, lejos de cualesquiera fuentes que puedan inflamarse, tales como llamas abiertas, pilotos, chispas eléctricas y también lejos de las personas.
22. Si el aparato presenta fuga (olor a gas), aléjelo de inmediato a un lugar bien ventilado donde la fuga pueda ser tratada y detenida. Si desea comprobar fugas en su aparato, deberá hacerlo en un espacio abierto. **No intente detectar fugas utilizando una llama** , para ello utilice agua jabonosa tal y como se describe más arriba.
23. ATENCIÓN: Determinadas partes del aparato pueden alcanzar altas temperaturas. Mantener el aparato fuera del alcance de los niños.
24. Tras el uso, gire la válvula de la bombona de gas a posición cerrada. Cuando la llama se apague, la bombona de gas deberá continuar en posición cerrada, incluso cuando retire la bombona de gas del aparato.
25. Evite llenar en exceso el recipiente del líquido. Antes de llenarlo, cierre la válvula de gas y espere a que se enfríe.
26. Deberá SIEMPRE seguir las instrucciones descritas en la etiqueta del líquido a vaporizar.
- 27.** Las bombonas de gas son a presión. Debe SIEMPRE manejar las bombonas con cuidado. Siga las instrucciones de uso descritas en la etiqueta de la bombona. **¡Existe peligro de accidente mortal!**
28. Compruebe que el quemador está apagado antes de colocar la bombona de gas. No retire **NUNCA** la bombona de gas del vaporizador cuando la llama está quemando.
29. Compruebe las soldaduras antes de conectar una nueva bombona al aparato.
30. **NUNCA** guarde las bombonas de gas conectadas al vaporizador. La bombona debe siempre almacenarse en un lugar fresco y bien ventilado.
31. **NO** queme las bombonas o el recipiente del líquido a vaporizar. Debe procurar siempre por la adecuada disposición de las bombonas vacías de propano.
32. No realice modificaciones en el aparato.

Guía de Solución de Problemas

Problema	Causa probable	Acción correctora
El aparato no vaporiza - La resistencia funciona	Algún objeto o alguna impureza obstruye la boca pulverizadora y/o el extremo de la resistencia.	Retire la boquilla pulverizadora y compruebe si está obstruida. Limpie la boquilla pulverizadora para desobstruirla. Quitando primero la boquilla pulverizadora, utilice un limpiador especial de tubos para retirar la impureza que pueda haberse acumulado en el interior de la resistencia. Coloque de nuevo la boquilla en su lugar y apriétela bien.
	La bomba se ha atascado	Retire el recipiente del líquido a vaporizar. Coloque el vaporizador acostado lateralmente, retire la tapa de plástico de la bomba del vaporizador (lleve cuidado con el muelle y la arandela que se encuentran en el interior de la tapa). Desenrosque (hacia la izquierda) el pistón (de plástico) Lleve cuidado con una bola que se encuentra en el interior y con las arandelas del cierre a presión a su alrededor para volver a colocarlos en su sitio. Introduzca un pequeño cable en el orificio en la parte inferior de la conexión de la bomba (así se limpiará lo que posiblemente haya provocado la obstrucción). Enrosque el pistón. Ponga con cuidado la tapa de plástico de la Bomba en su lugar, llevando cuidado con el muelle y la arandela.
	Arandela del pistón deteriorada	Desenrosque la tapa de plástico (más arriba) y retire las arandelas del cierre a presión. Coloque las nuevas y monte la bomba (más arriba) Ver recambios & servicio técnico en la página siguiente.
	Líquido de vaporización no adecuado	Utilice sólo líquido de vaporización adecuado para su uso en vaporizadores térmicos. El uso sólo de agua no producirá los resultados deseados.
La resistencia no enciende o se apaga al poco	Bombona de propano vacía	Sustituya la bombona de propano.
	El recipiente de líquido no se ha colocado correctamente.	Compruebe si la bombona de gas se ha colocado correctamente.
	La bujía no funciona	Compruebe la bujía tal y como se describe más arriba Pruebe a encender la resistencia con una cerilla.
La boquilla pulverizadora gotea líquido	La boquilla pulverizadora está muy suelta.	Apriete la boquilla pulverizadora.
	Vaporización excesiva del líquido que desea vaporizar	Disminuya el ritmo con el que presiona el gatillo
	El aparato no se encuentra a temperatura de funcionamiento.	Espere 60 segundos antes de presionar el gatillo
	No apagó correctamente el aparato la última vez.	Antes de desconectar el suministro de gas licuado, deje que se expanda- se haga niebla todo el material utilizado en el último bombeo
Baja calidad de la vaporización	Material de vaporización no adecuado	Utilice siempre materiales recomendados para vaporización.
	Humo amarillo - marrón	Si el líquido expulsado es muy claro o presenta un tono amarillento, el ritmo con el que presiona el gatillo es muy lento. Aumente el ritmo con el que presiona el gatillo.
	Si la vaporización es muy líquida y el sistema gotea	Disminuya el ritmo con el que presiona el gatillo
LLama incontrolada o intensa.		El extremo del vaporizador está orientado hacia el suelo. El aparato debe utilizarse en posición horizontal. Tipo de gas de combustión inadecuado.
Ignición del líquido a vaporizar		Deje de presionar el gatillo inmediatamente. Cierre la válvula de propano. La llama se apagará cuando el líquido a vaporizar y que se ha desbordado vuelva a niveles normales
La bujía piezoeléctrica no crea chispa.		La bujía se ha estropeado o deteriorado. Ver más abajo para recambios.

RECAMBIOS Y SERVICIO TÉCNICO DE FÁBRICA

Si el problema persiste o si necesita alguno de los recambios mencionados en la siguiente lista, póngase en contacto con nosotros para más información y ayuda técnica. NOTA: No envíe el aparato a la fábrica si no dispone de previa aprobación.

Cuadro de accesorios y recambios

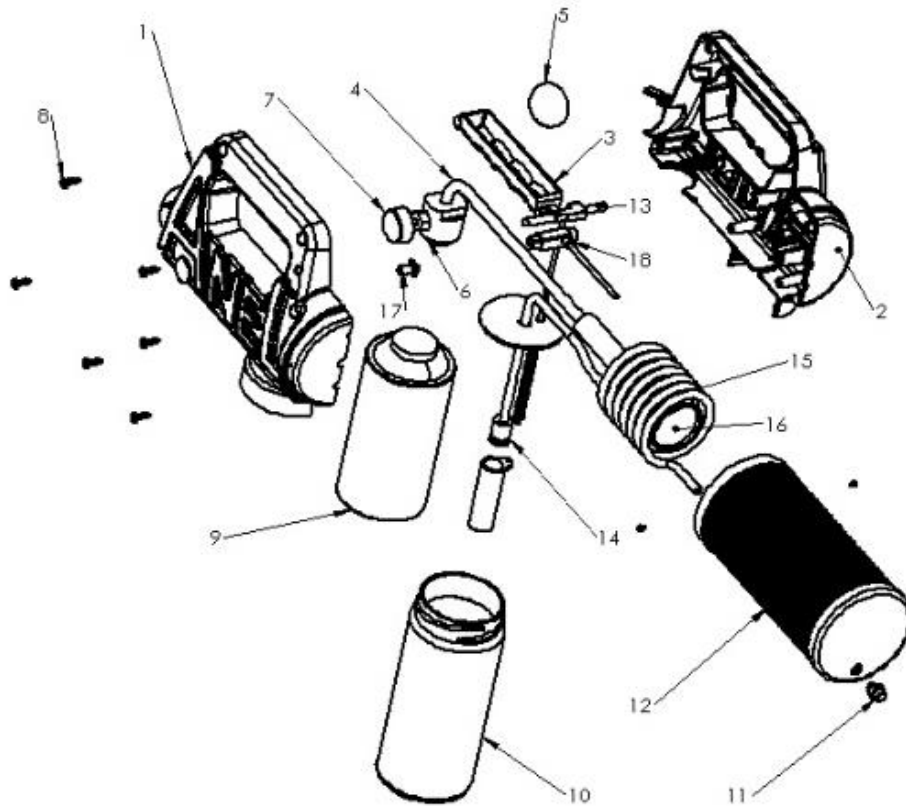

1. Tapa derecha **AN600CO** (set)
2. Tapa izquierda **AN600CO** (set)
3. Gatillo **AN600TR**
4. Sistema de combustión de gas (para modelo ANEL-FOGB = **AN60003BGT**. Para modelo ANEL-FOGP = **AN60004PGT**)
5. Junta de engranaje con orificio para tipo diferente de gas licuado.
6. Puerto de conexión de la bombona de gas
7. Pulsador de regulación del suministro de gas **AN600GWB**
8. Tornillos de montaje
9. Bombona de gas (para modelo ANEL-FOGB = **DF00001**. Para modelo ANEL-FOGP = **SD60010**)
10. Recipiente de líquido a pulverizar **AN600BT**
11. Boquilla de compresión de vapores **AN600SC**
12. Protector del elemento de calentamiento **AN600FP**
13. Seguro/bloqueo **AN600SA**
14. Set de bombeo **AN600PS**
15. Tubo en espiral de líquido a vaporizar **AN600ST**
16. Elemento de calentamiento (heat element) **AN600GB**
17. Botón de activación del interruptor piezoeléctrico **AN600SB**
18. Bujía **AN600FSS**

Instrucciones para la sustitución de la bujía piezoeléctrica

1. Retire la bombona de gas



2. Retire los tornillos de soporte (2) de ambas partes del protector y después retire la boquilla pulverizadora del tubo en espiral.

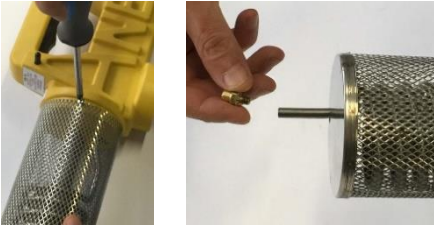

3. Retire la parrilla de la resistencia. Quizás sea necesario que golpee suavemente el extremo del tubo de transferencia de líquido.

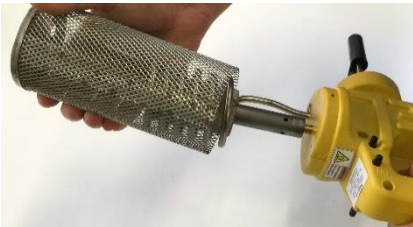

4. Desenrosque el tornillo del regulador de flujo de gas y después tire hacia arriba para retirarlo.



5. Acostando el vaporizador sobre su lateral, quite los tornillos



6. Retire la mitad superior del recubrimiento para que pueda verse el interior del vaporizador.



7. Retire la bujía manteniendo firmemente con la otra mano el aparato en su posición.

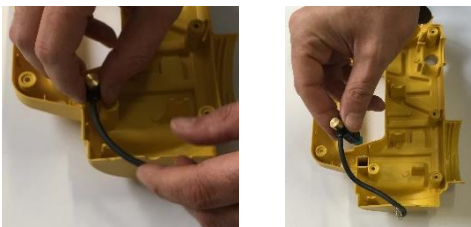

8. Retire la vieja bujía y sustitúyala por una nueva. Asegúrese de que el cable de alimentación eléctrica se encuentra en el lugar por donde pasa también el tubo en espiral de forma que al montar el aparato el extremo desnudo del cable de la bujía esté en contacto con el tubo en espiral.



9. Antes de montar de nuevo el vaporizador. Asegúrese de que los elementos importantes descritos más abajo se encuentran en su posición.



10. Coloque la parte superior del recubrimiento por encima del aparato, hasta dos y medio deben alinearse y funcionar bien la bujía.



11. Compruebe que el burlete de la bombona y la tapa en la parte posterior (dependiendo del modelo de vaporizador) se encuentran en su correcta posición.



12. Vuelva a atornillar los tornillos que mantienen las tapas



13. Ponga el regulador de flujo de gas en su lugar y atornille el tornillo lateral que lo sostiene sobre el eje de bronce de la válvula.



14. Coloque en su posición la parrilla de la resistencia, atornille los tornillos que la sostienen en su lugar y enrosque la boquilla pulverizadora.

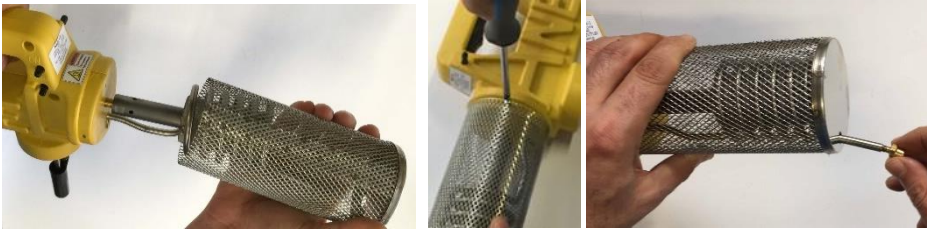

15. Compruebe la bujía en una habitación oscura para asegurarse de que crea chispa.

Instrucciones para la sustitución de las arandelas de cierre del sistema de bombeo:

1. Retire la bombona de gas.



2. Agarre con una mano la parte inferior del sistema de bombeo (vaso) y con la otra el pistón que mueve el vaso (con el muelle) para separar el uno del otro.

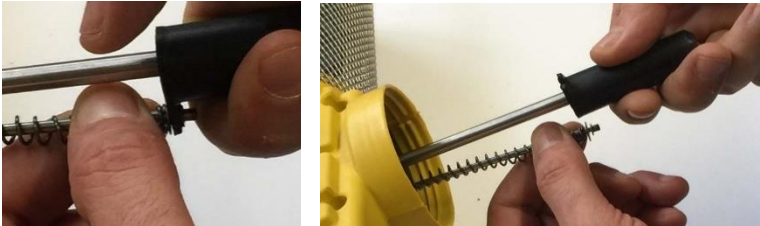

3. Gire suavemente el vaso para retirarlo. ATENCIÓN, en el interior se halla una bola, no la pierda (el sistema de bombeo funciona obligatoriamente con esta bola)



4. Desenrosque (hacia la izquierda) el pistón de bombeo. ATENCIÓN, en el interior se halla una bola, no la pierda (el sistema de bombeo funciona obligatoriamente con esta bola)

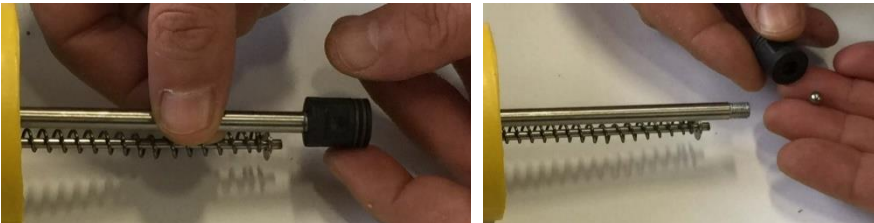

5. Ayudado por una madera puntiaguda (por ejemplo, un palillo) retire ambas arandelas de cierre.



6. Coloque las nuevas arandelas como se muestra en la figura

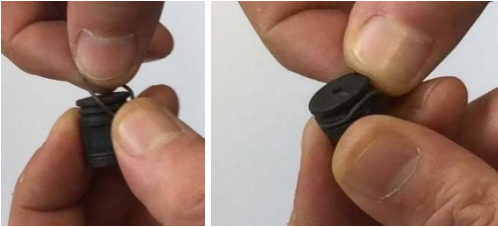

7. Coloque la pequeña bola dentro del pistón y enrósquelo de nuevo en su lugar. No apriete de forma excesiva.

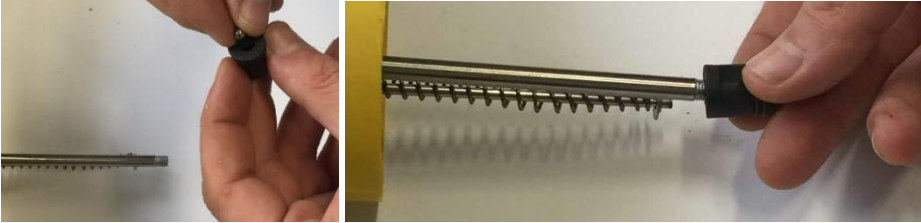

8. Coloque la bola grande en el interior del vaso y colóquelo alrededor del pistón.



9. Empuje hacia arriba y encájelo llevando cuidado de que la solapa de plástico del vaso se encuentre entre el seguro inferior y la arandela. Se escuchará un sonido característico (clic)



INFORMACIÓN DE GARANTÍA

Garantizamos que el presente producto es adecuado para el uso descrito en este manual y no existe fallo de material o fabricación. La garantía tiene una validez de 90 días a partir de la fecha de compra. ANEL Co reparará o sustituirá materiales defectuosos después de examen/ comprobación del aparato por nuestra parte. La decisión de reparar o sustituir es a juicio de ANEL Co. Si desea presentar reclamaciones sobre la garantía, le rogamos se ponga en contacto con ANEL Co o con el establecimiento donde adquirió el aparato.

La presente garantía se refiere a reparación exclusiva, y no da lugar a responsabilidad por posibles daños secundarios, accidentales, personales o en los bienes, las personas, animales o cosas. La garantía no es válida en caso de uso incorrecto del producto, su pérdida o accidente, o en caso de daños provocados durante su transporte o accidente, o en caso de que el aparato sea modificado o reparado por personal no autorizado, o si ha sido utilizado de manera no acorde a las instrucciones del fabricante. Esta garantía es válida sólo para productos que han sido adquiridos por personas que han comprado el producto directamente a ANEL Co o a través de un distribuidor autorizado o un establecimiento autorizado de venta al por menor. Nos reservamos el derecho a aplicar diseños futuros o cambiar accesorios tras esta publicación, no estando obligados a reeditar documentos descriptivos o catálogos.

No proporcionamos ninguna otra garantía expresa. Garantías implícitas, incluida la de la idoneidad y la comerciabilidad del producto, se limitan a una validez de 90 días a partir de la fecha de compra por parte del usuario. El comprador asume toda responsabilidad sobre el uso de este producto en caso de que éste no sea utilizado conforme a las instrucciones o en caso de que no se cumplan las prácticas habituales de seguridad, o cuando se utilice en condiciones anormales. La responsabilidad del fabricante se limita a la sustitución o reparación del producto.

NOTA: La limitación relativa a la duración de la garantía implícita y/o de los daños secundarios puede que no sea de aplicación en su caso si el marco legal del país donde reside no permite su aplicación. La presente garantía le proporciona determinados derechos legales además de los derechos que se derivan de la legislación nacional.

DATOS DE CONTACTO:

ANEL Co – S. Com. PANTELAKIS & CIA S. Com. /45º nº 6 / 13341 BIOPA ANO LIOSIA / TELF.: (++30) 210 2771180 & 210 2771101 & 210 2483870 / FAX: (++30) 210 2771180 & 210 2483870

www.anel.gr info@anel.gr & sales@anel.gr & support@anel.gr